

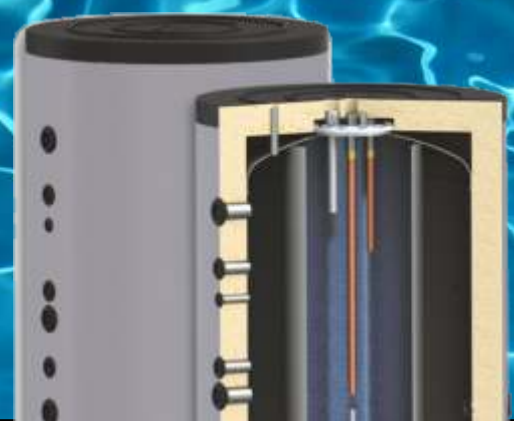

ΗΛΙΑΚΑ ΣΥΣΤΗΜΑΤΑ
ΜΠΟΪΛΕΡ ΛΕΒΗΤΟΣΤΑΣΙΟΥ
ΗΛΙΑΚΟΣ ΕΞΟΠΛΙΣΜΟΣ
ΛΕΒΗΤΕΣ ΠΕΤΡΕΛΑΙΟΥ
ΚΑΥΣΤΗΡΕΣ ΠΕΛΛΕΤ
ΛΕΒΗΤΕΣ ΞΥΛΟΥ/ΠΕΛΛΕΤ

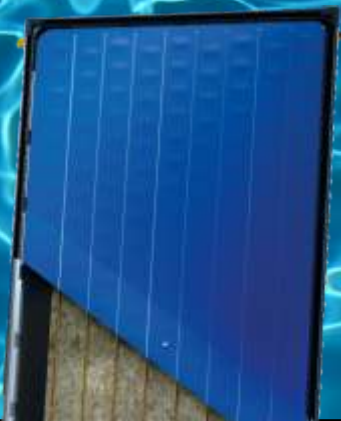

ΚΑΤΑΛΟΓΟΣ ΠΡΟΪΟΝΤΩΝ

Τεχνικός κατάλογος θέρμανσης & ηλιακών
2017-2018

ΕΙΣΑΓΩΓΗ

Η εταιρία **Αειφόρος Energy Saving** δημιουργήθηκε για να προσφέρει σε όλους τους επαγγελματίες του χώρου της θέρμανσης και όχι μόνο, αξιόπιστες λύσεις. Λύσεις που αφορούν γνωστούς αλλά και σχετικά νέους τομείς της θέρμανσης (στερεά καύσιμα, βιομάζα, ηλιακή υποβοήθηση κ.λπ.). Συνεργαζόμαστε μόνο με κατασκευαστές και εισαγωγείς των πλέον αξιόπιστων προϊόντων με την μέγιστη σχέση απόδοσης-τιμής. Η εμπειρία, η υπευθυνότητα και η **ΣΥΝΕΧΗΣ ΤΕΧΝΙΚΗ ΥΠΟΣΤΗΡΙΞΗ** μετά την πώληση είναι οι αρχές που μας χαρακτηρίζουν και μας διαφοροποιούν από το γενικό σύνολο.

ΟΡΟΙ ΣΥΝΕΡΓΑΣΙΑΣ

Η οποιαδήποτε συναλλαγή ρυθμίζεται από τους παρακάτω όρους πώλησης,

1. Οι τιμές που αναγράφονται δεν συμπεριλαμβάνουν ΦΠΑ και έξοδα μεταφοράς.
2. Οι τιμές μπορούν να τροποποιηθούν ανά πάσα στιγμή χωρίς προειδοποίηση.
3. Η εξόφληση των τιμολογίων εκτελείται προ φόρτωσης και γίνεται τοις μετρητοίς.
4. Η παράδοση των εμπορευμάτων γίνεται σε πρακτορείο της επιλογής του πελάτη.
5. Οι παραδόσεις των προϊόντων πραγματοποιούνται το συντομότερο δυνατό. Τυχόν καθυστερήσεις που οφείλονται σε απρόβλεπτα γεγονότα (απεργίες, έλλειψη πρώτων υλών, καιρικά φαινόμενα κ.λπ.) απελευθερώνουν την πωλήτρια εταιρία από κάθε ευθύνη και δεν την υποχρεώνουν σε αποζημίωση.
6. Οι παραγγελίες αποστέλλονται μόνο μέσω fax ή e-mail.
7. Η αποπληρωμή των τιμολογίων γίνεται πάντα σύμφωνα με τα συμφωνηθέντα. Οι όροι πληρωμής είναι δεσμευτικοί και οποιαδήποτε καθυστέρηση δίνει το δικαίωμα στην πωλήτρια εταιρία να εκδόσει τιμολόγιο χρεωστικών τόκων ανάλογα με τον εκάστοτε τόκο υπερημερίας.
8. Επιστροφές προϊόντων γίνονται δεκτές μόνο εάν ισχύουν όλα τα παρακάτω,
*Έχει ενημερωθεί και συμφωνήσει η πωλήτρια εταιρία
*Δεν έχει παρέλθει χρονικό διάστημα μεγαλύτερο των 30 ημερών από την ημερομηνία αποστολής των εμπορευμάτων
*Τα εμπορεύματα να παραδοθούν στην πωλήτρια εταιρία σε άθικτη κατάσταση
9. Πιθανές ζημιές που δημιουργούνται κατά την μεταφορά των προϊόντων από τα πρακτορεία μεταφοράς δεν επιβαρύνουν την πωλήτρια εταιρία.
10. Η ατομική εταιρία Φωτιάδης Ηλ. Θεόδωρος με διακριτικό τίτλο «Αειφόρος Energy Saving» έχει κάθε δικαίωμα να μην προχωρήσει σε εκτέλεση παραγγελιών που έχει λάβει εφόσον δεν τηρούνται οι παραπάνω όροι.

Συνεργαζόμενες τράπεζες:

Πειραιώς Αρ. Λογαριασμού: IBAN: GR37 0172 228000 5228 062207 671

Εθνική Αρ. Λογαριασμού: IBAN GR93 0110 2340 0000 234 402273 48

ΣΤΟΙΧΕΙΑ ΕΠΙΚΟΙΝΩΝΙΑΣ

Φωτιάδης Ηλ. Θεόδωρος «Αειφόρος Energy Saving»

Βασιλίσσης Όλγας 52

54642, Θεσσαλονίκη

τηλ/φαξ: 2310833643

web: www.aeiforos-fotiadis.gr

e-mail: info@aeiforos-fotiadis.gr

Θεόδωρος Φωτιάδης

Μηχανολόγος Μηχανικός Α.Π.Θ.

κιν: 6906451700

e-mail: theodoros@aeiforos-fotiadis.gr

Ηλιακοί θερμοσίφωνες **Ideal A+**

Ηλιακοί θερμοσίφωνες με επιλεκτικούς συλλέκτες μονοκόμματος κασώματος



Ο ηλιακός συνοδεύεται από **inox σπирάλ** και λευκή μόνωση πάχους 9 mm!

Μπόιλερ

- Κατασκευασμένο από ειδικό χαλυβδόελασμα ST 1203
- Επισμάλτωση κατά DIN 4753/3
- Μόνωση πολυουρεθάνης 60 mm για ελάχιστες απώλειες
- Αντιδιαβρωτική προστασία με ανόδιο του μαγνησίου
- Ηλεκτρική αντίσταση 4000 Watt
- Επιπρόσθετος εναλλάκτης κατόπιν ζήτησης (τριπλής ενέργειας)
- Εξωτερικό περίβλημα **INOX**, όχι βαμμένο

Συλλέκτης

- Επιλεκτικός συλλέκτης **full plate**, από φύλλα αλουμινίου τεχνολογίας μπλε επιλεκτικής επίστρωσης **PVD**
- Μόνωση **πετροβάμβακα** πάχους 40 mm
- Μονοκόμματο κάσωμα**, αντιδιαβρωτικής τεχνολογίας για απόλυτη στεγανότητα από υγρασία και μικρό-σωματίδια του αέρα
- Ακραίες μηχανικές και θερμικές αντοχές και **ελαχιστοποίηση των θερμικών απωλειών**
- Γυαλί ασφαλείας, υψηλής διαπερατότητας
- Πτυσόμενη στιβαρή βάση από χάλυβα για σωστή στήριξη και εύκολη μεταφορά



Τύπος	Χωρητικότητα [lt]	Αρ. συλλεκτών	Συν. συλλεκτική επιφάνεια [m ²]	Τιμή διπλής ενέργειας [€]	Τιμή τριπλής ενέργειας [€]
120/2	120	1	2,0	800	880
160/2	160	1	2,0	840	920
160/2,5	160	1	2,5	990	1.070
160/3	160	2	3,0	1.050	1.130
200/4	200	2	4,0	1.230	1.310
250/4	250	2	4,0	1.400	1.500
300/5	300	2	5,0	1.590	1.690
Επιπλέον χρέωση για βάση κεραμοσκεπής έως 200 λίτρα					60
Επιπλέον χρέωση για βάση κεραμοσκεπής για 250 & 300 λίτρα					100

Οι παραπάνω τιμές περιλαμβάνουν, μπόιλερ διπλής ή τριπλής ενέργειας με εξωτερικό περίβλημα INOX, επιλεκτικό συλλέκτη/ες, βάση ταρατσας, υλικά σύνδεσης και αντιψυκτικό υγρό.

***Όλες οι παραπάνω τιμές δεν περιλαμβάνουν ΦΠΑ & έξοδα μεταφοράς**

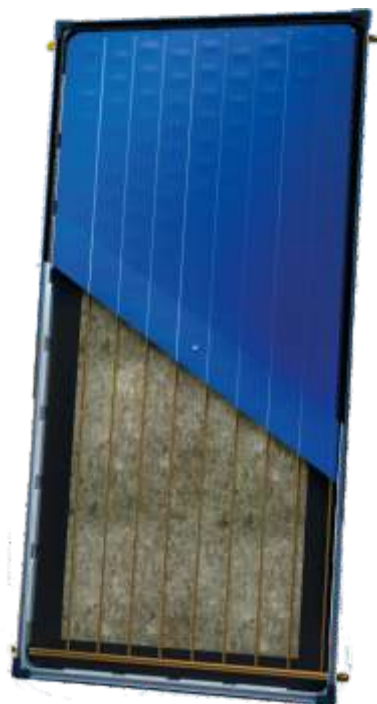

Ηλιακοί θερμοσίφωνες **Ideal**

Ηλιακοί θερμοσίφωνες με επιλεκτικούς συλλέκτες



Μπόιλερ

- Κατασκευασμένο από ειδικό χαλυβδοέλασμα ST 1203
- Επισμάλτωση κατά DIN 4753/3
- Μόνωση πολυουρεθάνης 60 mm για ελάχιστες απώλειες
- Αντιδιαβρωτική προστασία με ανόδιο του μαγνησίου
- Ηλεκτρική αντίσταση 4000 Watt
- Επιπρόσθετος εναλλάκτης κατόπιν ζήτησης (τριπλής ενέργειας)
- Εξωτερικό περίβλημα **INOX**, όχι βαμμένο

Συλλέκτης

- Επιλεκτικός συλλέκτης από φύλλα αλουμινίου τεχνολογίας μπλε επιλεκτικής επίστρωσης **PVD**
- Μόνωση ορυκτοβάμβακα πάχους 40 mm
- Πλαίσιο από ανοδιωμένο προφίλ αλουμινίου
- Άθραυστο τζάμι πάχους 4 mm
- Πιστοποίηση Solar Keymark, πιστοποίηση απόδοσης κατά DIN και πιστοποίηση επιδόσεων και απόδοσης από τον διεθνή οργανισμό πιστοποίησης ηλιακών συστημάτων SRCC
- Πτυσόμενη στιβαρή βάση από χάλυβα για σωστή στήριξη και εύκολη μεταφορά



Τύπος	Χωρητικότητα [lt]	Διαστάσεις μπόιλερ	Αρ. συλλεκτών	Συν. συλλεκτική επιφάνεια [m ²]	Τιμή διπλής ενέργειας [€]	Τιμή τριπλής ενέργειας [€]
120/2	120	Φ550 X 1050	1	2,0	700	780
160/2	150	Φ550 X 1200	1	2,0	740	820
160/2,3	150	Φ550 X 1200	1	2,3	800	880
160/2,5	150	Φ550 X 1200	1	2,5	840	920
160/3	150	Φ550 X 1200	2	3,0	900	980
200/3	200	Φ550 X 1350	2	3,0	970	1.050
200/4	200	Φ550 X 1350	2	4,0	1.080	1.160
250/4	250	Φ580 X 1350	2	4,0	1.260	1.360
300/5	300	Φ580 X 1750	2	5,0	1.360	1.460
300/5,8	300	Φ580 X 1750	2	5,8	1.400	1.500
Επιπλέον χρέωση για βάση κεραμοσκεπής (εφαπτόμενη) έως 200 λίτρα						60
Επιπλέον χρέωση για βάση κεραμοσκεπής (εφαπτόμενη) για 250 & 300 λίτρα						100

Οι παραπάνω τιμές περιλαμβάνουν, μπόιλερ διπλής ή τριπλής ενέργειας με εξωτερικό περίβλημα INOX, επιλεκτικό συλλέκτη/ες, βάση τάρτσας, υλικά σύνδεσης και αντιψυκτικό υγρό.

***Όλες οι παραπάνω τιμές δεν περιλαμβάνουν ΦΠΑ & έξοδα μεταφοράς**

Λοιπός εξοπλισμός

Μπόιλερ με μεγάλη επιφάνεια εναλλαγής για σύνδεση με αντλίες θερμότητας

Τύπος	Χωρητικότητα [lt]	Επιφάνεια εναλλάκτη	Τιμή διπλής ενέργειας [€]	Τιμή τριπλής ενέργειας [€]
Μπόιλερ ΑΘ 200	200	S1=2,4 m ² S2=1,2 m ²	760	870
Μπόιλερ ΑΘ 300	300	S1=4 m ² S2=2,2 m ²	1.020	1.230

Μπόιλερ ηλιακών με INOX εξωτερικό περίβλημα

Τύπος	Χωρητικότητα [lt]	Διαστάσεις μπόιλερ	Τιμή διπλής ενέργειας [€]	Τιμή τριπλής ενέργειας [€]
Glass 120	120	Φ550 X 1050	380	460
Glass 150	150	Φ550 X 1200	400	480
Glass 200	200	Φ550 X 1350	460	520
Glass 250	250	Φ580 X 1350	700	780
Glass 300	300	Φ580 X 1750	780	860

Θερμοσίφωνα Glass κάθετα/οριζόντια/παταριού

Τύπος	Χωρητικότητα [lt]	Ηλεκτρική αντίσταση [W]	Τιμή [€]
Glass 10	10	1500	100
Glass 25	25	2500	130
Glass 40	40	4000	138
Glass 60	60	4000	156
Glass 80	80	4000	170
Glass 100	100	4000	206
Glass 120	120	4000	220

Ηλεκτρομπόιλερ Glass κάθετα/οριζόντια/παταριού

Τύπος	Χωρητικότητα [lt]	Ηλεκτρική αντίσταση [W]	Τιμή [€]
Glass 60	60	4000	188
Glass 80	80	4000	196
Glass 100	100	4000	240
Glass 120	120	4000	254

Θερμοσίφωνα ξύλου

Τύπος	Χωρητικότητα [lt]	Ενέργεια	Ηλεκτρική αντίσταση [W]	Τιμή [€]
Wood 80	80	Μόνο ξύλο	4000	230
Wood 80	80	Ξύλο-Ρεύμα	4000	250
Wood 80	80	Τριπλής ενέργειας	4000	290

*Όλες οι παραπάνω τιμές είναι νέτες, χωρίς ΦΠΑ & μεταφορικά, για πληρωμή μετρητών.

Μπόιλερ λεβητοστασίου

Κάθετα μπόιλερ λεβητοστασίου με εξωτερική μόνωση

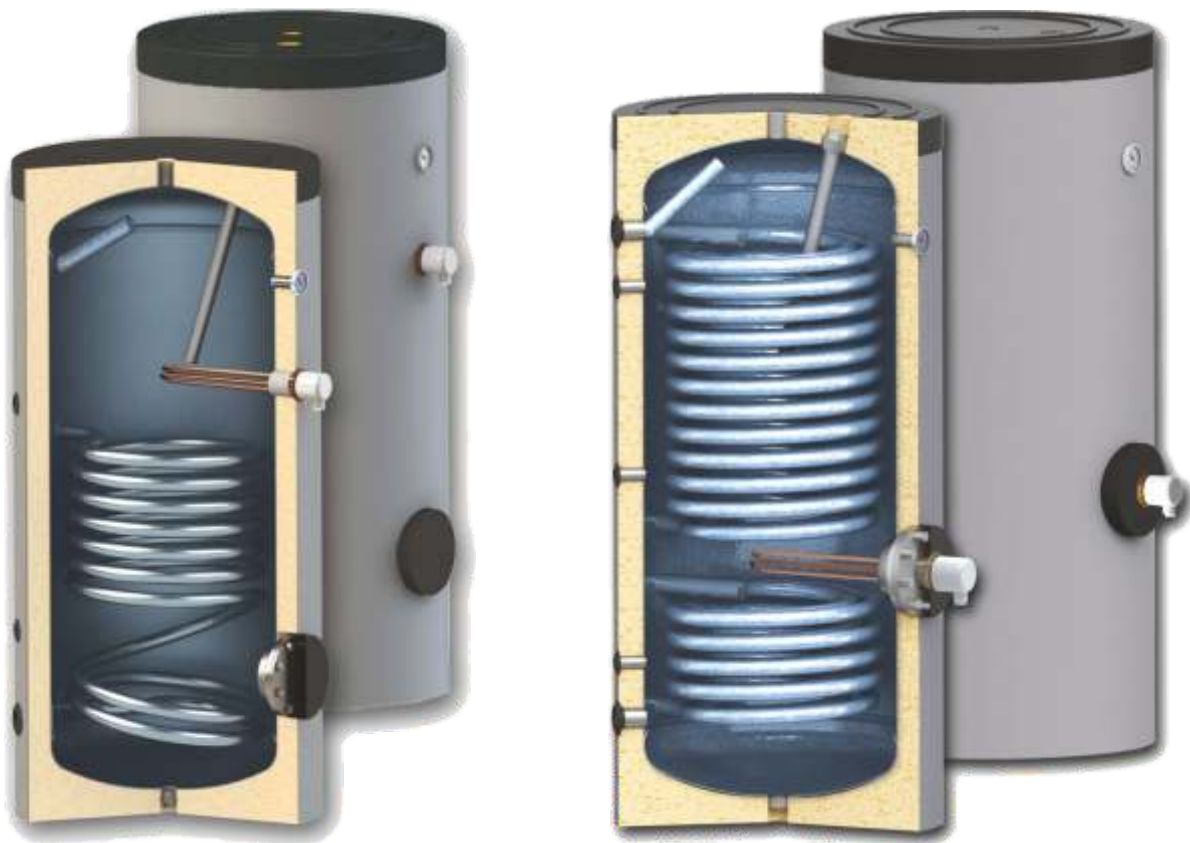

- Μπόιλερ με ισχυρή μόνωση πολουραϊθανης (αφαιρετή μόνο άνω των 750 λίτρων) για ελάχιστες απώλειες!
- Πολλαπλές παροχές για σύνδεση αισθητηρίων
- Κυάθιο (θήκη αισθητηρίου), θερμόμετρο και βαλβίδα ασφαλείας 8 bar εντός της τιμής
- Προστασία από διάβρωση με εφυάλωση τιτανίου και ανόδιο προστασίας
- Εσωτερικά σπειρώματα
- Εναλλάκτες μεγάλης επιφάνειας
- Εύκολη εγκατάσταση
- Διαθέσιμα και μοντέλα για οριζόντια τοποθέτηση κατόπιν ζήτησης
- Το κιτ αντίστασης διατίθεται μόνο κατόπιν επιπλέον χρέωσης. Η ισχύς καθορίζεται ανάλογα των λίτρων.



Χωρητικότητα	[lit]	150	200	300	400	500	750	1000	1500	
Διάμετρος με μόνωση	[mm]	560	560	660	750	750	950	1050	1050	
Ύψος χωρίς/με μόνωση	[mm]	1070/1210	1340/1460	1420/1580	1470/1670	1720/1890	2000/2030	2050/2070	2310/2370	
Σερπαντίνα S1	Επιφάνεια	[m ²]	0,74	0,9	1,2	1,5	1,8	2,1	2,7	3,0
	Όγκος	[lit]	4,56	5,6	7,4	9,3	11,1	13,0	16,7	18,5
	Ισχύς	[KW]	25	29	53	62	72	80	105	131
Σερπαντίνα S2	Επιφάνεια	[m ²]	0,4	0,6	0,9	1,0	1,2	1,4	1,9	2,5
	Όγκος	[lit]	2,47	3,70	5,55	6,17	7,40	8,63	11,7	15,4
	Ισχύς	[KW]	15	18	21	27	34	50	32,0	74,0
Βάρος	[kg]	65	82	118	160	185	263	315,0	367,0	
Τιμή με μία σερπαντίνα	Τύπος	SN 150	SN 200	SN 300	SN 400	SN 500	SN 750	SN 1000	SN 1500	
	[€]	500	560	800	900	1.020	1.480	1.780	2.500	
Τιμή με δύο σερπαντίνες	Τύπος	SON 150	SON 200	SON 300	SON 400	SON 500	SON 750	SON 1000	SON 1500	
	[€]	560	600	900	1.040	1.100	1.580	1.880	2.800	

Ηλεκτρική αντίσταση 4000 W μονοφασική **25 ευρώ**, κιτ αντιστάσεων διαφορετικών ισχύων κατόπιν ζήτησης. Τιμές για δοχεία αποθήκευσης ζεστού νερού χρήσης κατόπιν ζήτησης.

***Όλες οι παραπάνω τιμές δεν περιλαμβάνουν ΦΠΑ & έξοδα μεταφοράς.**

Ηλιακοί συλλέκτες & εξοπλισμός

Ηλιακοί συλλέκτες Dimas Solar Energy+Evo με επιλεκτική επίστρωση



Συλλέκτης Energy+Evo

- Επιλεκτικός συλλέκτης με απορροφητική επιφάνεια αλουμινίου, τεχνολογίας PVD μπλε επιλεκτικής επίστρωσης
- Φ8 σωληνάκια
- Γκάμα 8 διαθέσιμων διαστάσεων από 1,5 m² έως 2,9 m²
- Παγκόσμιο σύστημα τοποθέτησης με ενσωματωμένα κινητά στηρίγματα
- Ελαφρύς για εύκολη μεταφορά και τοποθέτηση
- Μονοκόμματο ανοδιωμένο προφίλ, αντιδιαβρωτικής τεχνολογίας για απόλυτη στεγανότητα από υγρασία και μικρο-σωματίδια του αέρα
- Γυαλί ασφαλείας, υψηλής διαπερατότητας
- Μόνωση υαλοβάμβακα & πλευρική μόνωση
- Απορροφητής τύπου σχάρας (HARP) κολλημένος με τεχνολογία Laser
- x2 ανοξείδωτοι εξαερισμοί στο κάτω μέρος
- Δυνατότητα τοποθέτησης κάθετα ή οριζόντια
- x2 ή x4 έξοδοι Cu Φ22
- Πιστοποίηση Solar Keymark, πιστοποίηση απόδοσης κατά DIN και πιστοποίηση επιδόσεων και απόδοσης από τον διεθνή οργανισμό SRCC

Τεχνικά χαρακτηριστικά	Energy+Evo				
	SI	15	20	23	25
Τύπος					
Συνολική επιφάνεια	[m ²]	1,51	2,02	2,25	2,52
Επιφάνεια συλλέκτη	[m ²]	1,35	1,83	2,03	2,33
Μήκος	[mm]	1.503	2.006	1.893	2.006
Πλάτος		1.007	1.007	1.183	1.257
Ύψος		85	85	85	85
Βάρος [Στεγνός]	[kg]	21	27	29	34
Χωρητικότητα συλλέκτη	[lt]	1,3	1,6	1,8	1,9
Τιμή συλλέκτη	[€]	220	250	290	340

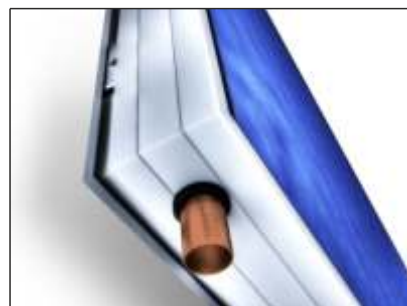

Ηλιακοί συλλέκτες Dimas Solar Navi+ με επιλεκτική επίστρωση & μονοκόμματο κάσωμα



Συλλέκτης Navi+

- Επιλεκτικός συλλέκτης full plate, από φύλλα αλουμινίου τεχνολογίας PVD μπλε επιλεκτικής επίστρωσης
- Γκάμα 3 διαθέσιμων διαστάσεων από 1,5 m² έως 2,5 m²
- Σύστημα τοποθέτησης με σταθερά σπειρώματα, ενσωματωμένα στο κάσωμα
- Ελαφρύς για εύκολη μεταφορά και τοποθέτηση
- Μονοκόμματο κάσωμα**, αντιδιαβρωτικής τεχνολογίας για απόλυτη στεγανότητα από υγρασία και μικρο-σωματίδια του αέρα
- Ακραίες μηχανικές και θερμικές αντοχές και **ελαχιστοποίηση των θερμικών απωλειών**
- Γυαλί ασφαλείας, υψηλής διαπερατότητας
- Μόνωση **πετροβάμβακα** πάχους 40 mm
- Απορροφητής τύπου σχάρας (HARP) κολλημένος με τεχνολογία Laser
- x4 ανοξείδωτοι εξαερισμοί στο κάτω μέρος
- x2 ή x4 έξοδοι Cu Φ22
- Πιστοποίηση Solar Keymark, πιστοποίηση απόδοσης κατά DIN και πιστοποίηση επιδόσεων και απόδοσης από τον διεθνή οργανισμό SRCC

Τεχνικά χαρακτηριστικά	Navi+			
	SI	15	20	25
Τύπος				
Συνολική επιφάνεια	[m ²]	1,67	2,05	2,52
Επιφάνεια συλλέκτη	[m ²]	1,48	1,83	2,28
Μήκος	[mm]	1.651	2.031	2.031
Πλάτος		1.011	1.011	1.241
Ύψος		95	95	95
Βάρος [Στεγνός]	[kg]	28	34	39
Χωρητικότητα συλλέκτη	[lt]	1,3	1,6	1,9
Τιμή συλλέκτη	[€]	296	350	430



Στη διάθεση σας κατόπιν ζήτησης τιμές βάσεων συλλεκτών καθώς και solar kit της Giacomini!



*Όλες οι παραπάνω τιμές είναι νέτες, χωρίς ΦΠΑ & μεταφορικά, για πληρωμή μετρητών.

Καυστήρες Pelltech

Καυστήρες pellet αυτόματης λειτουργίας

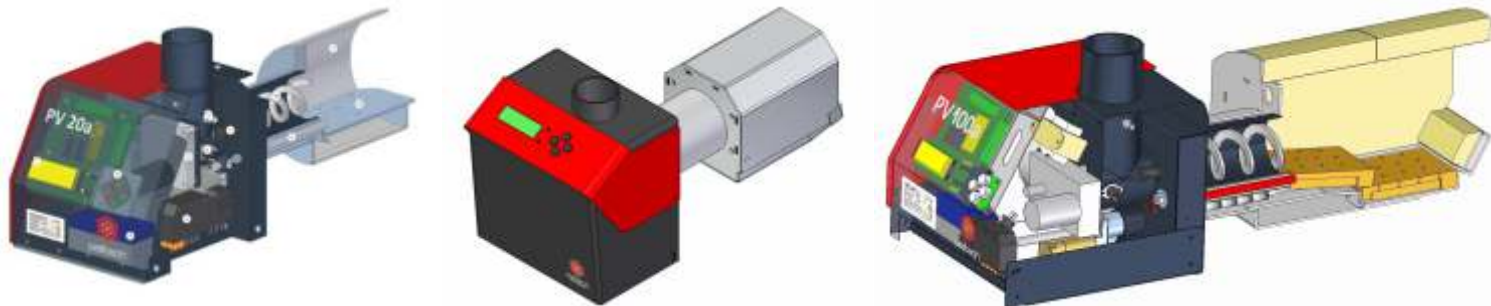

Ο ποιοτικότερος καυστήρας pellet της αγοράς!

Ο πλέον κατάλληλος για μετατροπές σε λέβητες πετρελαίου και άλλες συσκευές!

- ✓ Υψηλότερη ποιότητα στην καύση με σωστή διανομή πρωτογενούς και δευτερογενούς αέρα.
- ✓ Μέγιστη οικονομία με την αυτορύθμιση ισχύος σε όλα τα μοντέλα των καυστήρων.
- ✓ Εστία καύσης κατασκευασμένη από υλικά υψηλής ποιότητας και αντοχής. Πυρίμαχος χάλυβας στα μοντέλα PV20a/b, PV30a/b, PV50b και πυρίμαχο κεραμικό στα μοντέλα PV100c, PV180c.
- ✓ Μέγιστη ασφάλεια με θερμικό ασφαλείας, αισθητήριο υπεθέρμανσης και μπαταρία που εξασφαλίζει τις απαραίτητες λειτουργίες του καυστήρα σε περίπτωση διακοπής ρεύματος.
- ✓ Τροφοδοσία καυσίμου με απόλυτη ακρίβεια μέσω δύο κοχλιών (ενός εσωτερικού και ενός εξωτερικού).
- ✓ Οι χαμηλότερες εκπομπές ρύπων με αποδείξεις (πιστοποιητικό DBI)!
- ✓ Έξυπνο σύστημα αυτοδιάγνωσης βλαβών και μενού στα ελληνικά που ενισχύουν την φιλικότητα του καυστήρα προς τον χρήστη!
- ✓ Απόλυτη συμβατότητα με λέβητες πετρελαίου, δεν απαιτείται καμία επέμβαση στην πόρτα! Ίδιο ηλεκτρολογικό φως και ίδια φλάντζα εγκατάστασης με τα αντίστοιχα των καυστήρων πετρελαίου.
- ✓ **Αυτόματος καθαρισμός εστίας σε όλα τα μοντέλα τύπου b & c***. Ο αυτόματος καθαρισμός δίνει τη δυνατότητα καύσης pellet ακόμα και χαμηλότερης ποιότητας (A2 Class, B Class)!

Τύπος		-	PV20a/PV20b	PV30a/PV30b	PV50b	PV100c	PV180c
Όνομαστική ισχύς		[kW]	12-20	14-30	20-50	50-100	80-180
Καύσιμο		-	wood pellet 6-8 mm	wood pellet 6-8 mm	wood pellet 6-8 mm	wood pellet 6-8 mm	wood pellet 6-8 mm
Εκπομπές CO		[ppm]	<100	<100	<50-150	<100	<100
Ηλεκτρική παροχή		[V/Hz]	230/50	230/50	230/50	230/50	230/50
Μέση ισχύς λειτουργίας		[W]	25-40	25-40	25-40	30-80	40-110
Ισχύς λειτουργίας αναμονής		[W]	3	3	3	3	3
Τύπος καθαρισμού		τύπου a	Όχι	Όχι	-	-	-
		τύπου b	Πνευματικός	Πνευματικός	Μηχανικός	Μηχανικός	Μηχανικός
Ολικές διαστάσεις	Μήκος	[mm]	540	570	560	746	746
	Πλάτος		220	230	235	297	340
	Ύψος		240	240	285	283	283
Βάρος		[kg]	11,5	12,5	17	38	44
Τιμή καυστήρα τύπου a		[€]	1.995	2.220	-	-	-
Τιμή καυστήρα τύπου b/c			2.360	2.585	3.300	5.650	7.970
Παρελκόμενα καυστήρων - τιμές [€]							
Κοχλίας 1,5 m PV20a/b, PV30a/b, PV50b			390	390	390	-	-
Κοχλίας 1,5 m PV100c			-	-	-	536	-
Κοχλίας 2 m PV20a/b, PV30a/b, PV50b			524	524	524	-	-
Κοχλίας 2 m PV100c/PV180c			-	-	-	598	598
Κοχλίας 3 m PV20a/b, PV30a/b, PV50b			876	876	876	-	-
Κοχλίας 4 m PV100c/PV180c			-	-	-	1.059	1.059
Κοχλίας 6 m PV100c/PV180c			-	-	-	1.475	1.475

*Η λειτουργία του αυτόματου καθαρισμού απαιτεί κομπρεσέρ αέρα μικρής χωρητικότητας (3 λίτρα) και κόστους. Η τιμή του κομπρεσέρ δεν συμπεριλαμβάνεται στις τιμές των καυστήρων με πνευματικό καθαρισμό.

***Όλες οι παραπάνω τιμές δεν περιλαμβάνουν ΦΠΑ & έξοδα μεταφοράς**

Εφαρμογές καυστήρων

Μετατροπές οικιακών & κεντρικών συστημάτων θέρμανσης με καυστήρες Pelltech

☑ Οικιακοί λέβητες πετρελαίου

Πανεύκολη εγκατάσταση σε συμβατικούς λέβητες πετρελαίου κάθε τύπου (χαλύβδινους & χυτοσιδηρους). Λύνει τα χέρια του εγκαταστάτη με την συμβατότητα του, ενώ προσφέρει εύκολο αλλά ακριβή χειρισμό στον χρήστη.



☑ Οικιακοί λέβητες ξύλου

Η συνεχής τροφοδοσία των λεβήτων ξύλου κούρασαν τους πελάτες σας; Κανένα πρόβλημα, άμεση μετατροπή του ξυλολέβητα σε σύστημα καύσης πέλλετ με τον καυστήρα Pelltech. Εύκολη εγκατάσταση και σωστή λειτουργία σε λέβητα ξύλου κάθε τύπου!



☑ Λέβητες μεγάλης ισχύος

Οι καυστήρες Pelltech μπορούν να εγκατασταθούν σε λέβητες μεγάλης ισχύος και να καλύψουν τις θερμικές απαιτήσεις μεγάλων εγκαταστάσεων κατοικιών (κεντρικές θερμάνσεις οικοδομών) και κτιρίων υπηρεσιών (ξενοδοχείων, νοσοκομείων κ.λπ.). Ο αυτόματος καθαρισμός που διαθέτουν απλοποιεί την χρήση και ελαχιστοποιεί την συντήρησή τους από τον τελικό χρήστη.



Εφαρμογές καυστήρων

Μετατροπές μεγάλης ισχύος & ειδικών εφαρμογών με καυστήρες Pelltech

☑ Ατμολέβητες

Καυστήρες πέλλετ μικρής και μεγάλης ισχύος μπορούν να εγκατασταθούν σε κάθε είδους ατμολέβητες. Η εξοικονόμηση που προκύπτει στη χρήση από τη διαφορά κόστους του καυσίμου είναι τεράστια και εγγυάται την ταχύτατη απόσβεση της επένδυσης.



☑ Ξηραντήρια

Οι καυστήρες της Pelltech εφαρμόζονται σε κάθε τύπου ξηραντήρια (φρούτων, δημητριακών, καπνού και λοιπών αγροτικών προϊόντων). Η εγκατάστασή τους είναι απλή, εύκολη και ελαχιστοποιεί το κόστος λειτουργίας κάθε ξηρατηρίου.



☑ Κλίβανοι αρτοποιίας

Οι καυστήρες Pelltech μπορούν να εγκατασταθούν σε κλίβανους αρτοποιίας μειώνοντας δραματικά το κόστος παραγωγής των επαγγελματιών του χώρου (αρτοποιοί, αρτοζαχαροπλάστες)! Η διαφορά κόστους του καυσίμου καθιστά τον χρόνο απόσβεσης της επένδυσης ελάχιστο.



Αυτόκαθαριζόμενοι λέβητες **Pelltech**



Οι λέβητες πέλλετ Everclean είναι αυτοκαθαριζόμενοι λέβητες 2 διαδρομών, υψηλής απόδοσης σχεδιασμένοι για καύση πέλλετ ξύλου. Είναι σχεδιασμένοι για αποκλειστική χρήση με τους καυστήρες της σειράς PV της Pelltech.

- ✓ Λέβητας πέλλετ υψηλής απόδοσης **2 κάθετων** διαδρομών
- ✓ Κατάταξη στην **κλάση 5** (βάση προτύπου EN303-5, απόδοση **94%** (στους 70 °C))
- ✓ Μεγάλη **περιεκτικότητα** νερού (άνω των 125 λίτρων στο μικρότερο μοντέλο)
- ✓ Πατενταρισμένο σύστημα **αυτοκαθαριζόμενων στροβιλιστών**, ελεγχόμενο από τον καυστήρα
- ✓ Ενσωματωμένο **βεντιλατέρ ελκυσμού** που ελέγχεται από τον καυστήρα
- ✓ **Τεράστιο** δοχείο στάχτης για λιγότερο συχνό άδειασμα
- ✓ Λέβητας σχεδιασμένος για λειτουργία με καυστήρες πέλλετ τύπου PV b & c
- ✓ Δυνατότητα επιλογής εξόδου καυσαερίων οριζόντια (από πίσω) ή κάθετα (από πάνω)
- ✓ Ο αυτόματος καθαρισμός δίνει τη δυνατότητα καύσης pellet ακόμα και **ποιότητας B Class** (κατά EN Plus)
- ✓ Δυνατότητα εγκατάστασης ηλεκτρικής αντίστασης (ως backup) στους λέβητες PK31/PK51

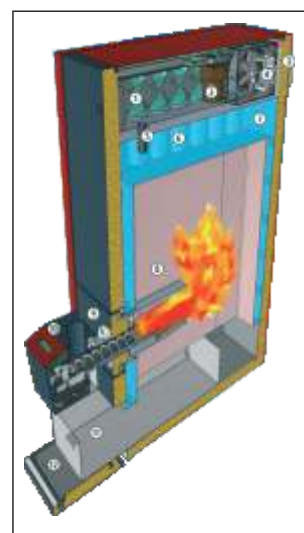

Τύπος	-	PK30/31*	PK50/51*	PK100	PK160
Όνομαστική ισχύς	[kW]	30	50	100	160
Ενεργειακή κατάταξη λέβητα (EN303-5)	-	5			
Μέγιστη θερμοκρασία λειτουργίας λέβητα	[C]	90			
Πίεση λειτουργίας	[bar]	2,5			
Πίεση δοκιμής	[bar]	4,0			
Περιεκτικότητα νερού	[lt]	125	150	275	300
Βάρος	[kg]	196	313	495	620
Διαστάσεις ΠxΒxΥ	[mm]	600x600x1510	600x800x1510	785x995x1542	785x1175x1592
Διαστάσεις θαλάμου καύσης ΠxΒxΥ	[mm]	330x400x700	330x600x700	430x840x710	430x969x710
Ηλεκτρική ισχύς	[W]	50	50	70	200
Ηλεκτρική παροχή	-	230V, 50 Hz			
Χωρητικότητα δοχείου στάχτης	[lt]	38	54	97	115
Αριθμός στροβιλιστών	[pc]	4	7	14	22
Διάμετρος εξόδου καυσαερίων	[Φ mm]	112	112	150	150
Ελάχιστη διάμετρος καμινάδας	[mm]	>100	>120	>150	>180
Υδραυλικές συνδέσεις	[inch]	1"	1"	1 1/2"	2"
Ηλεκτρική αντίσταση* (προαιρετική)	[kW]	6	9	-	-
Θερμοκρασία καυσαερίων στην ο.ισχύ	[C]	150~180			
Βαθμός απόδοσης σε θερμοκρασία 70 C	[%]	94%			
Μοντέλο καυστήρα PV	-	PV30b	PV50b	PV100c	PV180c
Τιμή λέβητα	[€]	4.940	6.090	10.860	*Κ.Ζ.
Τιμή λέβητα με ηλεκτρική αντίσταση		5.630	6.780	-	-
Τιμή λέβητα με καυστήρα PV & κοχλία		7.915	9.780	17.108	*Κ.Ζ.

*Η λειτουργία του αυτόματου καθαρισμού απαιτεί κομπρεσέρ αέρα μικρής χωρητικότητας (3 λίτρα) και κόστους. Η τιμή του κομπρεσέρ δεν συμπεριλαμβάνεται στις τιμές των καυστήρων με πνευματικό καθαρισμό.



Λέβητες στερεών καυσίμων MVS

Χαλύβδινος λέβητας ξύλου οριζόντιων διαδρομών (25-150 kW) 

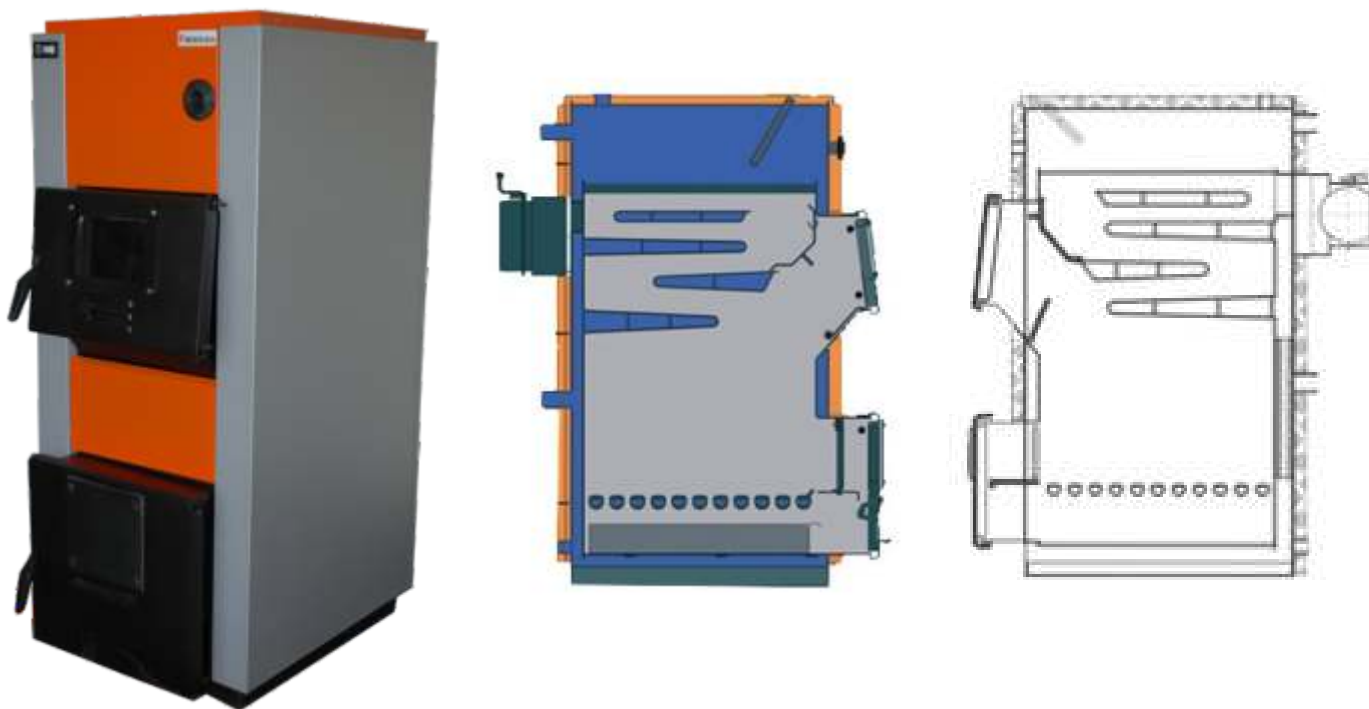

- ✓ Πιστοποιημένος με υψηλή απόδοση σε καύση στερεών καυσίμων (ξύλο & pellet), άνω του 80%
- ✓ Λειτουργία με φυσική ροή αέρα καύσης ή εναλλακτικά με βεντιλατέρ αέρα*
- ✓ Τέσσερις πλήρεις οριζόντιες διαδρομές καυσαερίων
- ✓ Μεγάλος όγκος θαλάμου καύσης και υψηλότερη περιεκτικότητα νερού από κάθε άλλο λέβητα αντίστοιχης ισχύος
- ✓ Μεγάλη χωρητικότητα θαλάμου καύσης για μεγαλύτερη αυτονομία οδηγεί σε 2-3 γεμίσματα την ημέρα
- ✓ Υδραυλωτή σχάρα για μέγιστη απολαβή ενέργειας
- ✓ Άμεσα επισκέψιμες οριζόντιες διαδρομές καυσαερίων για εύκολο και λεπτομερή καθαρισμό του λέβητα
- ✓ Θάλαμος καύσης από χάλυβα εξ' ολοκλήρου βρεχόμενος
- ✓ Δυνατότητα λειτουργίας με αυτόματο καυστήρα pellet
- ✓ Τιμές για μεγαλύτερους λέβητες κατόπιν ζήτησης

Τύπος	-	MVS25	MVS30	MVS35	MVS40	MVS50	MVS63	MVS80	MVS100	MVS120	MVS140	
Όνομαστική ισχύς	[kW]	20-25	25-30	30-35	40-45	50-58	58-70	70-90	90-110	110-130	130-150	
Περιεκτικότητα νερού	[lt]	95	123	123	132	141	164	182	209	248	334	
Διάμετρος παροχών νερού	[inch]	1 1/4"	1 1/4"	1 1/4"	1 1/4"	1 1/4"	1 1/4"	1 1/4"	2"	2"	2"	
Ολικές διαστάσεις	Μήκος	[mm]	615	715	715	715	715	775	815	850	850	850
	Πλάτος	[mm]	520	520	570	610	660	660	740	780	840	900
	Ύψος	[mm]	1.235	1.235	1.235	1.235	1.235	1.235	1.315	1.415	1.415	1.415
Διάμετρος εξόδου καυσαερίων	[mm]	180	180	180	180	180	200	200	220	220	220	
Βάρος	[kg]	220	260	280	300	320	350	415	470	495	530	
Θερμαινόμενος χώρος*	[m ²]	110-130	130-160	160-180	180-220	220-270	270-350	350-440	440-530	530-620	620-750	
Τιμή	[€]	1.420	1.510	1.550	1.680	1.850	2.040	2.410	2.880	3.100	3.700	

*Η ισχύς αναφέρεται στο μέγιστο της απόδοσης του θαλάμου καύσης με στερεό καύσιμο μέχρι και 12% υγρασία.

*Ο θερμαινόμενος χώρος είναι ενδεικτικός και διαφοροποιείται ανάλογα με το κτίριο.

*Το σετ μετατροπής σε βεβιασμένη καύση περιλαμβάνει ψηφιακό πίνακα με ελληνικό μενού και υψηλής ποιότητας βεντιλατέρ με κλαπέ για αποφυγή υπερθέρμανσης του λέβητα. Η τιμή καταλόγου του είναι ίση με **270 ευρώ**.

***Όλες οι παραπάνω τιμές δεν περιλαμβάνουν ΦΠΑ & έξοδα μεταφοράς**

Λέβητες στερεών ΤΚΜ Special

Χαλύβδινος λέβητας pellet-ξύλου κάθετων διαδρομών (25-40 KW) **MEGAL**



- ✓ Πιστοποιημένος με υψηλή απόδοση σε καύση στερεών καυσίμων (ξύλο & pellet), άνω του 85%
- ✓ Κατασκευασμένος και πιστοποιημένος σύμφωνα με το ευρωπαϊκό πρότυπο EN303-5
- ✓ Λειτουργία με φυσική ροή αέρα καύσης ή εναλλακτικά με βεντιλατέρ αέρα*
- ✓ Τρεις πλήρεις κάθετες διαδρομές καυσαερίων
- ✓ Μεγάλος όγκος θαλάμου καύσης και υψηλότερη περιεκτικότητα νερού από κάθε άλλο λέβητα αντίστοιχης ισχύος
- ✓ Μεγάλη χωρητικότητα θαλάμου καύσης για μεγαλύτερη αυτονομία οδηγεί σε 2-3 γεμίσματα την ημέρα
- ✓ Υδραυλωτή σχάρα για μέγιστη απολαβή ενέργειας
- ✓ Άμεσα επισκέψιμες κάθετες διαδρομές καυσαερίων για εύκολο και λεπτομερή καθαρισμό του λέβητα
- ✓ Θάλαμος καύσης από χάλυβα εξ'ολοκλήρου βρεχόμενος
- ✓ Ιδανικός για λειτουργία με αυτόματο καυστήρα pellet Megatherm Nani35!
- ✓ Σας προσφέρουμε και πλήρες σύστημα pellet με καυστήρα & σιλό 440 λίτρων
- ✓ Εγγύηση 5 ετών

Τύπος		-	TKM25	TKM32	TKM40
Όνομαστική ισχύς		[kW]	22-25	28-32	36-40
Περιεκτικότητα νερού		[lt]	62	69	75
Διάμετρος παροχών νερού		[inch]	1 1/4"	1 1/4"	1 1/4"
Ολικές διαστάσεις	Μήκος	[mm]	890	890	890
	Πλάτος	[mm]	550	550	600
	Πλάτος με σιλό	[mm]	1.500	1.500	1.550
	Ύψος	[mm]	1.110	1.110	1.110
Διάμετρος εξόδου καυσαερίων		[mm]	180	180	180
Προτεινόμενος καυστήρας πέλλετ		-	Nani35	Nani35	Nani35
Ον.ισχύς συστήματος πέλλετ		[kW]	25	32	40
Χωρητικότητα σιλό		[lt]	440	440	440
Ελάχιστος απ. ελκυσμός		[Pa]	16	16	18
Ελάχιστη απαιτούμενη διάμετρος καμινάδας		[mm]	200	200	200
Βάρος		[kg]	245	270	305
Θερμαινόμενος χώρος*		[m ²]	110-130	130-170	170-220
Τιμή σκέτου λέβητα (ξύλο)		[€]	1.380	1.590	1.830
Τιμή πλήρους συστήματος πέλλετ		[€]	3.340	3.550	3.790

*Η ισχύς αναφέρεται στο μέγιστο της απόδοσης του θαλάμου καύσης με στερεό καύσιμο μέχρι και 12% υγρασία.

*Ο θερμαινόμενος χώρος είναι ενδεικτικός και διαφοροποιείται ανάλογα με το κτίριο.

*Το σετ μετατροπής σε βεβιασμένη καύση περιλαμβάνει ψηφιακό πίνακα με ελληνικό μενού και υψηλής ποιότητας βεντιλατέρ με κλαπέ για αποφυγή υπερθέρμανσης του λέβητα. Η τιμή καταλόγου του είναι ίση με 270 ευρώ.

***Όλες οι παραπάνω τιμές δεν περιλαμβάνουν ΦΠΑ & έξοδα μεταφοράς**

Λέβητες βιομάζας Thermostahl Ecobio

Λέβητες πολλαπλής καύσης (15-60 KW)



Ο λέβητας **Ecobio** είναι ένας λέβητας πολλαπλής καύσης, σχεδιασμένος για καύση πέλλετ & βιομάζας αυτόματα και καύση ξύλου με χειροκίνητο τρόπο. Ο καυστήρας βιομάζας είναι σχεδιασμένος έτσι ώστε να παρέχει μέγιστη ασφάλεια κατά της επιστροφής φλόγας & καυσαερίων. Το μεγάλο σε μέγεθος σιλό εξασφαλίζει αυτονομία από τρεις έως δέκα ημέρες. Ο λέβητας συνοδεύεται από έναν φιλικό προς τον χρήστη ψηφιακό πίνακα ο οποίος συνδέεται με θερμοστάτη χώρου.



- ✓ Λέβητας καύσης πέλλετ, πυρήνα, agropellet, τσόφλιων, κουκουτσιών & ξύλου (χειροκίνητα)
- ✓ Οβάλ θάλαμος καύσης με φλογοαυλωτό εναλλάκτη που εξασφαλίζει υψηλή απόδοση
- ✓ Υψηλή απόδοση άνω του 89% με πιστοποίηση
- ✓ Φιλικός προς τον χρήστη ψηφιακός πίνακας που ελέγχει την παροχή αέρα & καυσίμου καθώς και τον κυκλοφορητή θέρμανσης και ZNX
- ✓ Λειτουργία εντοπισμού έλλειψης καυσίμου & συναγερμός υπερθέρμανσης
- ✓ Δυναμικός καυστήρας βιομάζας με χυτοσίδηρη εστία καύσης που εξασφαλίζει άψογη λειτουργία με ασφάλεια από επιστροφή φλόγας & καυσαερίων στο σιλό
- ✓ Σχάρα ξύλου για την χειροκίνητη λειτουργία μόνο με ξύλα

Τύπος	-	ECB15	ECB20	ECB25	ECB30	ECB40	ECB50	ECB60	
Όνομαστική ισχύς	[kW]	15	20	25	30	40	50	60	
Διάμετρος παροχών νερού	[inch]	1 1/2"	1 1/2"	1 1/2"	1 1/2"	2"	2"	2"	
Ολικές διαστάσεις	Μήκος	[mm]	900	1.000	1.100	1.200	1.100	1.200	1.300
	Πλάτος	[mm]	550	550	550	550	670	670	670
	Πλάτος με σιλό	[mm]	1.100	1.100	1.100	1.100	1.300	1.300	1.300
	Ύψος	[mm]	1.260	1.260	1.260	1.260	1.320	1.320	1.320
Περιεκτικότητα νερού	[lt]	65	80	95	115	135	155	175	
Όγκος σιλό	[lt]	180	180	180	180	370	370	370	
Διάμετρος εξόδου καυσαερίων	[mm]	180	180	180	180	245	245	245	
Βάρος	[kg]	265	290	315	340	445	475	525	
Βαθμός απόδοσης	[%]	89	89	89	89	89	89	89	
Θερμαινόμενος χώρος*	[m ²]	80-100	100-120	120-150	150-180	180-240	240-300	300-360	
Τιμή	[€]	3.560	3.660	3.820	3.920	4.050	4.360	4.500	

*Ο θερμαινόμενος χώρος είναι ενδεικτικός και διαφοροποιείται ανάλογα με το κτίριο.

Λέβητες ξύλου Thermostahl Ecowood

Λέβητες ξύλου-κάρβουνου (15-60 KW)



Η σειρά λεβήτων ECOWOOD είναι σχεδιασμένη για λειτουργία με κάθε τύπο στερεού καυσίμου: ξύλα, κάρβουνα, αγροτικά κατάλοιπα, μπρικέτες, με ελάχιστη διάμετρο 15 mm. Ο λέβητας διαθέτει δύο πόρτες: η πάνω πόρτα προορίζεται για τροφοδοσία καυσίμου και η κάτω πόρτα για καθαρισμό της στάχτης. Υπάρχει επίσης και μία εσωτερική πόρτα για πρόσβαση και καθαρισμό του εναλλάκτη.

Η έκδοση ECOWOOD STANDARD διατίθεται με κλαπé και θερμοστάτη με αλυσίδα.

Η σειρά ECOWOOD PLUS είναι εξοπλισμένη με βεντιλατέρ ρυθμιζόμενης ταχύτητας περιστροφής και ψηφιακό πίνακα ελέγχου. Ο λέβητας μπορεί επίσης να ελέγξει κυκλοφορητή θέρμανσης και ζεστού νερού χρήσης, καθώς και να συνδεθεί με αισθητήρα θερμοκρασίας καυσαερίων για πλήρη ρύθμιση ταχύτητας βεντιλατέρ και μέγιστη εξοικονόμηση καυσίμου.



- ✓ Οβάλ θάλαμος καύσης με φλογοαυλωτό εναλλάκτη που εξασφαλίζει υψηλή απόδοση
- ✓ Υψηλή απόδοση άνω του 89% με πιστοποίηση
- ✓ Φιλικός προς τον χρήστη ψηφιακός πίνακας που ελέγχει την παροχή αέρα & καυσίμου καθώς και τον κυκλοφορητή θέρμανσης και ΖΝΧ (Έκδοση Plus)
- ✓ Βεντιλατέρ υψηλής ποιότητας με δυνατότητα ρύθμισης σε χαμηλές στροφές (Έκδοση Plus)
- ✓ Αυτόματη ρύθμιση ταχύτητας βεντιλατέρ (Έκδοση Plus)
- ✓ Λειτουργία έναυσης και επιτήρησης φλόγας (Έκδοση Plus)
- ✓ Λειτουργία εντοπισμού έλλειψης καυσίμου & συναγερμός υπερθέρμανσης (Έκδοση Plus)
- ✓ Υδραυλική σχάρα καύσης ξύλων για μεγαλύτερη απόδοση

Τύπος		-	ECW15	ECW20	ECW25	ECW30	ECW40	ECW50	ECW60
Όνομαστική ισχύς		[kW]	15	20	25	30	40	50	60
Διάμετρος παροχών νερού		[inch]	1 1/2"	1 1/2"	1 1/2"	1 1/2"	2"	2"	2"
Ολικές διαστάσεις	Μήκος	[mm]	1.000	1.100	1.200	1.300	1.200	1.300	1.400
	Πλάτος	[mm]	530	530	530	530	650	650	650
	Ύψος	[mm]	1.235	1.235	1.235	1.235	1.380	1.380	1.380
Περιεκτικότητα νερού		[lt]	65	80	95	115	135	155	175
Διάμετρος εξόδου καυσαερίων		[mm]	180	180	180	180	245	245	245
Βάρος		[kg]	190	215	235	260	320	350	400
Βαθμός απόδοσης		[%]	83	83	83	83	83	83	83
Μέγιστο μήκος ξύλου		[mm]	400	500	600	700	600	700	800
Θερμαινόμενος χώρος*		[m ²]	80-100	100-120	120-150	150-180	180-240	240-300	300-360
Τιμή	Standard	[€]	1.320	1.400	1.520	1.640	1.740	1.800	1.940
	Plus		1.580	1.660	1.780	1.900	2.000	2.060	2.200

***Έκδοση Standard:** Λέβητας με μηχανικό θερμοστάτη **Έκδοση Plus:** Λέβητας με βεντιλατέρ και ψηφιακό πίνακα

*Ο θερμαινόμενος χώρος είναι ενδεικτικός και διαφοροποιείται ανάλογα με το κτίριο.

Λέβητες πετρελαίου/αερίου L

Χαλύβδινοι υπερπριστικοί λέβητες πετρελαίου



- ✓ Χαλύβδινος λέβητας pressurized τριών διαδρομών για καύση πετρελαίου από ειδικό χαλυβδοέλασμα ST 37-2 1N 17100
- ✓ Κυλινδρικός φλογοθάλαμος και οριζόντιοι καπναυλοί (τούμπα)
- ✓ Παραγωγή θερμού νερού έως 95°C για εγκαταστάσεις κεντρικής θέρμανσης
- ✓ Στιβαρή κατασκευή
- ✓ Υψηλή απόδοση
- ✓ Χαμηλές εκπομπές ρύπων
- ✓ Κατασκευασμένο σύμφωνα με τα ευρωπαϊκά πρότυπα EN 267:2009+A1, EN 303-1:1999/A1:2002, EN 303-2:1999/A1:2003, EN304:1992/A1:1998
- ✓ Σήμανση προϊόντος CE
- ✓ Εύκολη συναρμολόγηση των μεταλλικών καλυμμάτων

Στην τιμή περιλαμβάνεται χαλύβδινος κορμός λέβητα, μεταλλικά καλύμματα με μόνωση, στροβιλιστές καυσαερίων INOX, πόρτα με πυρίμαχη υλικό.

Τύπος	Ισχύς		Διαστάσεις [mm]			Διάμετρος εξόδου καυσαερίων	Διάμετρος παροχών νερού	Αντίθλιψη	Βάρος	Τιμή	
	[kcal/h]	[KW]	Μήκος	Πλάτος	Ύψος	[mm]	[inch]	[mbar]	[kg]	[€]	
L 30	30.000	35	820	610	710	125	1 1/4"	0,2	118	530	
L 40	40.000	47	920	610	710	125	1 1/4"	0,2	140	560	
L 50	50.000	58	1020	610	710	125	1 1/4"	0,3	162	585	
L 60	60.000	70	1170	610	710	125	1 1/4"	0,4	182	635	
L 70	70.000	81	1100	720	840	150	1 1/2"	0,4	273	860	
L 90	90.000	105	1200	720	840	200	2"	0,5	293	905	
L 110	110.000	128	1300	720	840	200	2"	0,6	313	945	
L 130	130.000	151	1350	720	840	200	2"	0,7	322	990	
L 150	150.000	174	1550	720	840	200	2"	0,8	367	1.150	
L 180	180.000	209	1400	880	1030	200	2 1/2"	0,9	486	1.420	
L 210	210.000	244	1500	880	1030	200	2 1/2"	1,0	514	1.510	
L 250	250.000	291	1600	880	1030	200	2 1/2"	1,2	544	1.575	
L 290	290.000	337	1650	880	1030	250	3"	1,4	563	1.645	
L 340	340.000	395	1650	960	1080	300	3"	1,6	693	2.225	
L 400	400.000	465	2000	960	1080	300	3"	2,0	805	2.715	
L 465	465.000	541	2200	960	1080	300	3"	2,5	844	2.960	
L 540	540.000	628	2150	1200	1280	300	3"	3,0	998	4.120	
L 610	610.000	709	2350	1200	1280	300	3"	3,5	1078	4.430	
L 700	700.000	814	2350	1300	1350	350	4"	4,0	1356	5.100	
L 800	800.000	930	2450	1300	1350	350	4"	4,5	1401	5.610	
L 1000	1.000.000	1.163	2650	1300	1350	350	4"	5,0	1450	6.240	
CP-1	Πίνακας οργάνων πλαστικός										90

*Η εταιρία μας σας προσφέρει τιμές κατόπιν ζήτησης για καυστήρες πετρελαίου, αερίου, μικτής καύσης (Riello/Bentone), μαζούτ (Riello).

*Τα μεταλλικά καλύμματα παραδίδονται ξεχωριστά σε διαφορετική συσκευασία χάριν προστασίας κατά τη μεταφορά.

*Οι πίνακες οργάνων διαθέτουν, γενικό διακόπτη, υδροστάτη κυκλοφορητή, υδροστάτη καυστήρα, ενδεικτικές λυχνίες λειτουργίας και θερμικό ασφαλείας.

*Όλες οι παραπάνω τιμές δεν περιλαμβάνουν ΦΠΑ & έξοδα μεταφοράς

 **Bentone®**



Μονάδες πετρελαίου FL

Ατομικές μονάδες πετρελαίου



- ✓ Χαλύβδινη ατομική μονάδα για καύση πετρελαίου από ειδικό χαλυβδοέλασμα ST 37-2 1N 17100
- ✓ Ένα πλήρες λεβητοστάσιο σε πολύ μικρές διαστάσεις
- ✓ Στιβαρή κατασκευή με τρία μαντεμένα διαφράγματα
- ✓ Υψηλή απόδοση
- ✓ Χαμηλές εκπομπές ρύπων
- ✓ Οικονομική λύση για ατομική θέρμανση
- ✓ Υψηλότετη σχέση ποιότητας-τιμής

Στην τιμή περιλαμβάνεται:

- Χαλύβδινος κορμός λέβητα
- Μεταλλικά καλύμματα και μόνωση
- Μαντεμένα διαφράγματα καυσαερίων
- Πίνακας οργάνων
- Δοχείο διαστολής
- Κυκλοφορητής συμβατικός ή inverter
- Βαλβίδα ασφαλείας
- Αυτόματο εξαεριστικό

Τύπος		-	FL 20	FL 30	FL 40	FL 50
Ονομαστική ισχύς		[Kcal/h]	20.000	30.000	40.000	50.000
		[kW]	23	35	47	58
Διάμετρος παροχών νερού		[inch]	1"	1"	1 1/4"	1 1/4"
Ολικές διαστάσεις	Μήκος	[mm]	700	800	850	850
	Πλάτος	[mm]	450	520	570	570
	Ύψος	[mm]	970	970	970	1.200
Βάρος		[kg]	120	140	170	190
Τιμή χωρίς καυστήρα		[€]	708	788	868	982
Τιμή με καυστήρα Riello (G3X για τα μοντέλα FL 20 & FL 30, G5X για τα μοντέλα FL 40 & FL 50)		[€]	1.120	1.120	1.326	1.440

*Επιβάρυνση με κυκλοφορητή inverter της Grundfos +80 ευρώ (τιμή καταλόγου)



Στοιχεία επικοινωνίας:

Θεσσαλονίκη
Βασιλίσσης Όλγας 52, 546 42
2310 833643
info@aeiforos-fotiadis.gr